

ВАННА ДЛЯ ГИДРО, АЭРО-, ПОДВОДНОГО РУЧНОГО ГИДРО- И ПОДВОДНОГО ВАКУУМНОГО МАССАЖА

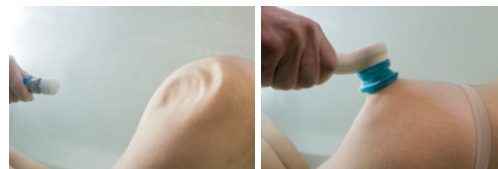

ПОДВОДНЫЙ РУЧНОЙ ГИДРОМАССАЖ

РГМ + ПВМ

ПОДВОДНЫЙ ВАКУУМНЫЙ МАССАЖ

**ПВМ**  
ЛОКАЛЬНОЕ РАЗРЯЖЕНИЕ МЯГКИХ ТКАНЕЙ ТЕЛА



Положение пациента соответствует положению тела человека на столе классического массажа, где руки опираются на подставки, а лицо в подушку с овальным отверстием.



Положение на животе позволяет лицу частично находиться ниже уровня воды, а телу оставаться под водой, обеспечивая расслабление шеи, плечевого пояса, рук и спины.



В положении на боку тело контролируется как минимум тремя опорными точками.

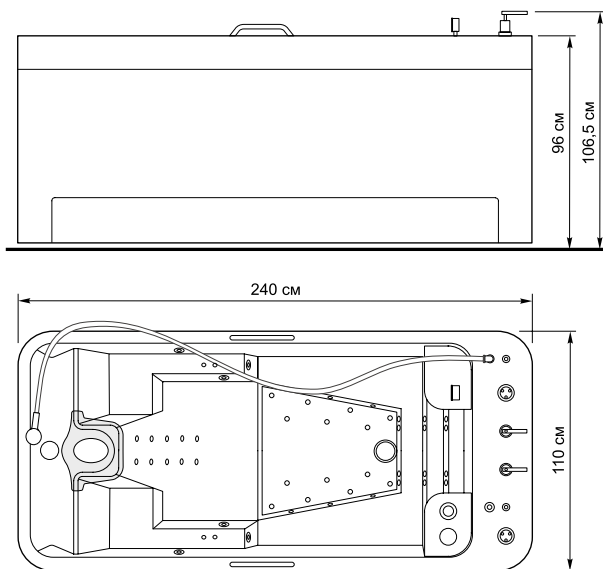

#### РАСПОЛОЖЕНИЕ ПОДВОДОВ

- Канализационное отверстие диам. 100 мм (подходят оба расположения)
- ☐ Горячая вода (кран 3/4" высотой макс. 16 см от пола)
- ☒ Холодная вода (кран 3/4" высотой макс. 16 см от пола)
- ◆ Кабель электрического питания (длина 2 м)
- ◇ Кабель дополнительного заземления (длина 2 м)
- Ⓜ Минеральная вода (кран 3/4" высотой макс. 16 см от пола)

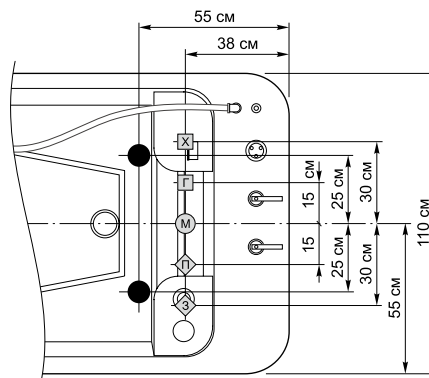

**ГИДРО-АЭРО-РГМ-ПВМ  
ГИДРО-АЭРО-РГМ**

- Боковой гидромассаж
- Спинальный гидромассаж
- Гидромассаж для рук
- Гидромассаж для ног
- Подводный ручной гидромассаж
- Подводный вакуумный массаж (только при комплектации ГИДРО-АЭРО-РГМ-ПВМ)
- Аэромассаж
- Ванна

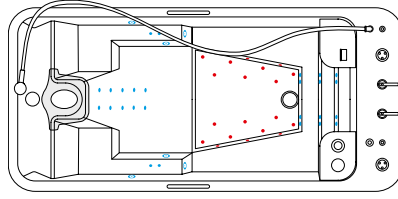

**ГИДРО-АЭРО-РГМ-ПВМ      ГИДРО-АЭРО-РГМ**

Мощность (кВт) .....	4,44	4,44
Потребляемый ток (А) .....	10,7	10,7
Напряжение (В) .....	3 × 400	3 × 400
Частота (Гц) .....	50	50
• Сопла МИКРО .....	26	26
• Сопла МИДИ .....	6	6
• Воздушные сопла .....	20	20
Ручной гидромассаж .....	1	1
Подводный вакуумный массаж .....	1	-

**ГИДРО-АЭРО**

- Боковой гидромассаж
- Спинальный гидромассаж
- Гидромассаж для рук
- Гидромассаж для ног
- Аэромассаж
- Ванна

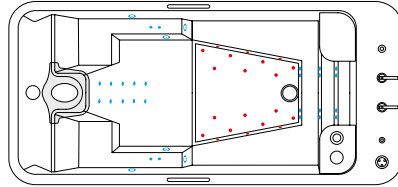

Мощность (кВт) .....	2,94
Потребляемый ток (А) .....	6,7
Напряжение (В) .....	3 × 400
Частота (Гц) .....	50
• Сопла МИКРО .....	26
• Сопла МИДИ .....	6
• Воздушные сопла .....	20
Ручной гидромассаж .....	-
Подводный вакуумный массаж .....	-

**ГИДРО-РГМ-ПВМ  
ГИДРО-РГМ**

- Боковой гидромассаж
- Спинальный гидромассаж
- Гидромассаж для рук
- Гидромассаж для ног
- Подводный ручной гидромассаж
- Подводный вакуумный массаж (только при комплектации ГИДРО-РГМ-ПВМ)
- Ванна

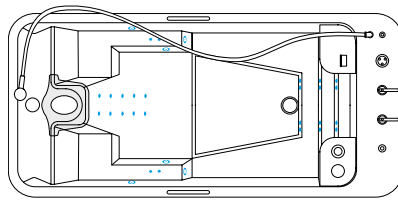

**ГИДРО-РГМ-ПВМ      ГИДРО-РГМ**

Мощность (кВт) .....	3,7	3,7
Потребляемый ток (А) .....	8,8	8,8
Напряжение (В) .....	3 × 400	3 × 400
Частота (Гц) .....	50	50
• Сопла МИКРО .....	26	26
• Сопла МИДИ .....	6	6
Воздушные сопла .....	-	-
Ручной гидромассаж .....	1	1
Подводный вакуумный массаж .....	1	-

**ГИДРО**

- Боковой гидромассаж
- Спинальный гидромассаж
- Гидромассаж для рук
- Гидромассаж для ног
- Ванна

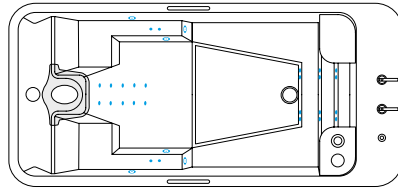

Мощность (кВт) .....	2,2
Потребляемый ток (А) .....	4,8
Напряжение (В) .....	3 × 400
Частота (Гц) .....	50
• Сопла МИКРО .....	26
• Сопла МИДИ .....	6
Воздушные сопла .....	-
Ручной гидромассаж .....	-
Подводный вакуумный массаж .....	-

**АЭРО-РГМ-ПВМ  
АЭРО-РГМ**

- Подводный ручной гидромассаж
- Подводный вакуумный массаж (только при комплектации АЭРО-РГМ-ПВМ)
- Аэромассаж
- Ванна

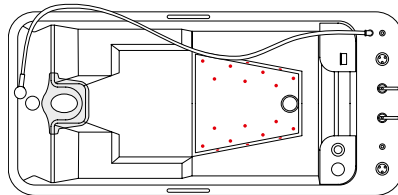

**АЭРО-РГМ-ПВМ      АЭРО-РГМ**

Мощность (кВт) .....	2,24	2,24
Потребляемый ток (А) .....	5,9	5,9
Напряжение (В) .....	3 × 400	3 × 400
Частота (Гц) .....	50	50
Сопла МИКРО .....	-	-
Сопла МИДИ .....	-	-
• Воздушные сопла .....	20	20
Ручной гидромассаж .....	1	1
Подводный вакуумный массаж .....	1	-

**РГМ-ПВМ  
РГМ**

- Подводный ручной гидромассаж
- Подводный вакуумный массаж (только при комплектации РГМ-ПВМ)
- Ванна

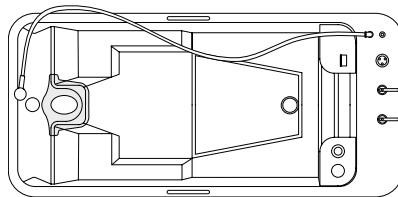

**РГМ-ПВМ      РГМ**

Мощность (кВт) .....	1,5	1,5
Потребляемый ток (А) .....	4,0	4,0
Напряжение (В) .....	3 × 400	3 × 400
Частота (Гц) .....	50	50
Сопла МИКРО .....	-	-
Сопла МИДИ .....	-	-
Воздушные сопла .....	-	-
Ручной гидромассаж .....	1	1
Подводный вакуумный массаж .....	1	-

**АЭРО**

- Аэромассаж
- Ванна

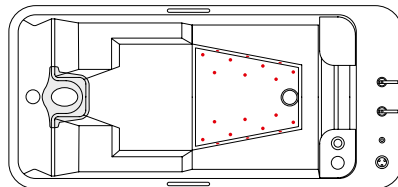

Мощность (кВт) .....	0,74
Потребляемый ток (А) .....	1,9
Напряжение (В) .....	3 × 400
Частота (Гц) .....	50
Сопла МИКРО .....	-
Сопла МИДИ .....	-
• Воздушные сопла .....	20
Ручной гидромассаж .....	-
Подводный вакуумный массаж .....	-

**ВАННА**

- Корпус
- Рама с регулируемыми ножками
- Панели (2 боковых и 2 торцевых)
- Слив
- Подушка
- Краны заполнения холодной и горячей воды
- Смеситель с ручным душем
- Рукоятки из нержавеющей стали

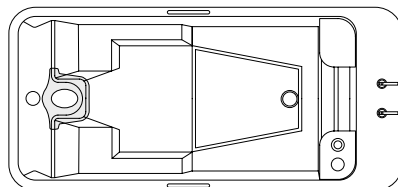

Мощность (кВт) .....	-
Потребляемый ток (А) .....	-
Напряжение (В) .....	-
Частота (Гц) .....	-
Сопла МИКРО .....	-
Сопла МИДИ .....	-
Воздушные сопла .....	-
Ручной гидромассаж .....	-
Подводный вакуумный массаж .....	-